

[Configuration Standard]

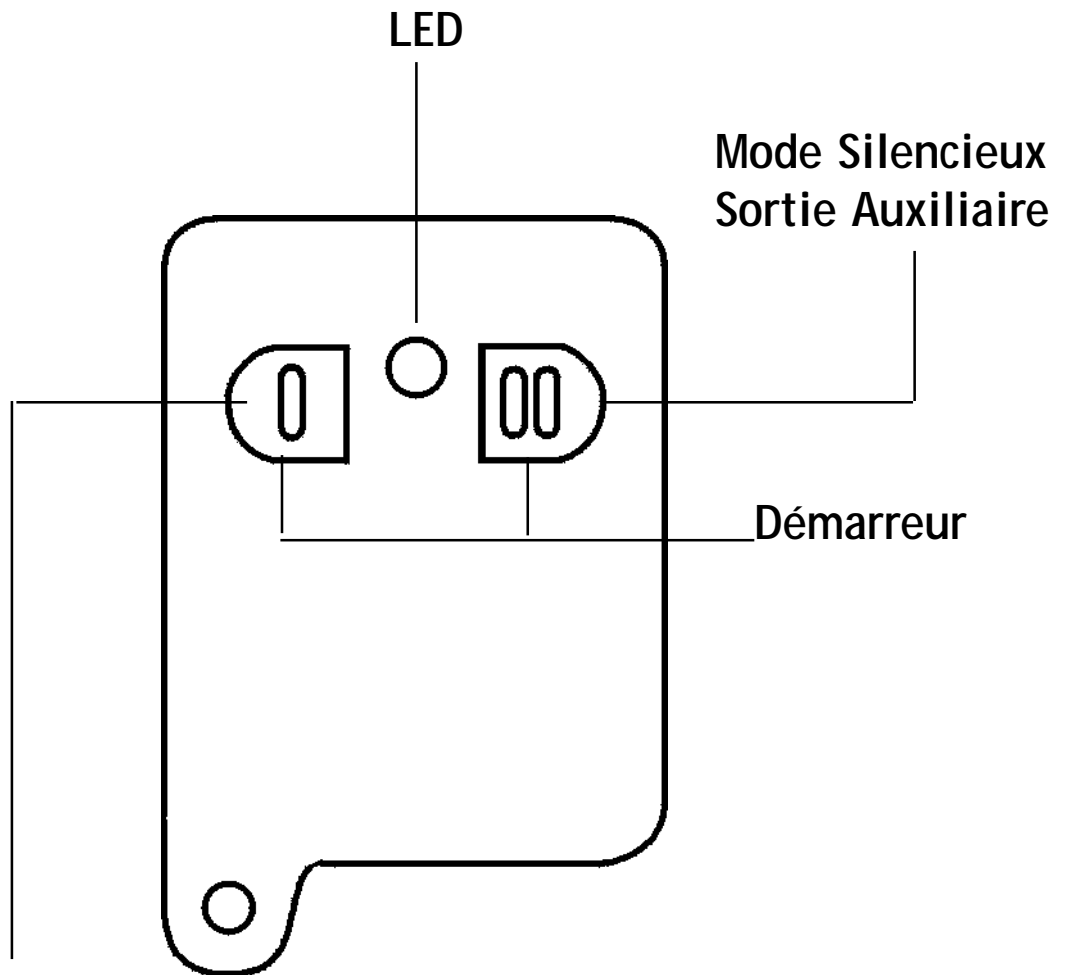

Armement /Verrouillage des portières
Désarmement/Déverrouillage des portières
Mode Panique

[Table des matières]

Garantie	1
Informations Importantes	2
Maintenance du système	2
Fonctions de l'Émetteur.....	3
Utilisation du Système.....	4
Verrouillage.....	3
Déverrouillage.....	4
Démarrage à distance.....	4
Arrêter le démarreur.....	5
Mode Compteur.....	6
Démarrage Continu.....	7
Options de Programmation.....	8
Description des Termes	8
Consignes de Sécurité.....	10



Garantie à Vie Limitée de 3 ans: Modèle 125HF

Directed Electronics, inc. (Canada) s'engage envers L'ACHETEUR ORIGINAL à réparer ou remplacer (par un modèle similaire remis à neuf) le module électronique de contrôle principal, si celui-ci a été diagnostiqué défectueux, dans son ensemble ou dans l'une de ces composantes et ce pour une durée de 3 ans suivant la date d'installation pour le véhicule dans lequel fut effectuée l'installation initiale. A CONDITION QUE LE SYSTÈME A ÉTÉ VENDU et INSTALLÉ PAR UN DÉTAILLANT AUTORISÉ DEI. Après 3 ans, un coût fixe sera facturé pour réparer le système. Si une réparation est exigée sur garantie, vous devez fournir une copie lisible de la facture originale d'achat contenant toutes les informations principales mentionnées ci-dessous. Toutes autres composantes du système de sécurité autre que le module principal sont couvertes par une garantie limitée de 12 mois à partir de la date d'installation.

Cette garantie sera automatiquement annulée si le produit a été endommagé par accident, par utilisation abusive ou par négligence. Cette garantie demeure non transférable et ne s'applique pas aux produits qui auront été modifiés pour une utilisation autre que celle pour laquelle le produit a été conçu. La garantie ne couvre pas les piles. L'unité principale défectueuse doit être retournée au fabricant, port payé. Cette garantie ne couvre pas les coûts de main-d'oeuvre pour la désinstallation, le diagnostic, l'expertise ainsi que la réinstallation du produit. Pour une réparation hors garantie, un taux horaire sera facturé. Veuillez communiquer avec un centre de réparation autorisé pour connaître le taux horaire pour la réparation du produit.

La garantie sur ce produit sera automatiquement annulée si la date, le code ou le numéro de série est effacé ou altéré.

Assurez-vous auprès de votre détaillant *VIPER*[®] d'avoir en main les informations suivantes

Une copie claire et lisible de la facture d'achat, possédant les détails suivants:

- La date de l'achat
- Le nom et l'adresse complète
- Le nom et l'adresse complète du détaillant
- Type de système de sécurité installé
- L'année, la marque, le modèle et la couleur du véhicule
- Numéro de licence du véhicule
- Numéro d'identification du véhicule
- Les options installées sur le véhicule
- Reçu de l'installation

[Ce qui est inclus]

- Le module de contrôle
- Un émetteur à deux boutons
- L'indicateur d'état DEL rouge
- Un interrupteur à poussoir Valet®
- Un interrupteur à bascule d'arrêt (shutdown)

[Informations Importantes]

Félicitations sur votre achat d'un système de sécurité pour véhicule à la fine pointe. Ce système a été conçu pour donner des années d'opération sans problème. Étant donné la complexité de ce système, il doit être installé par un détaillant autorisé seulement. L'installation de ce produit par toute personne autre qu'un détaillant autorisé annule la garantie. Tous détaillants possèdent un certificat pré-imprimé pour prouver qu'ils sont détaillants autorisés.

Ce guide d'utilisateur devrait vous aider à tirer le maximum de votre système. Veuillez prendre le temps de le lire attentivement, avant d'utiliser le système.

[Maintenance du système]

Le système ne requière aucune maintenance spécifique. Votre émetteur est alimenté par une pile miniature 12v, de type GP23A, qui devrait durer environ un an sous usage normal. Quand la pile faiblie, la distance d'opération sera réduite et le DEL sur l'émetteur sera pâle.

Avertissement

Ce produit est conçu pour les véhicules à injections, équipés d'une trans

mission automatique. L'utilisation de ce produit sur un véhicule à transmission manuelle est dangereuse et contraire à l'utilisation prévue de ce produit.

IMPORTANT! La plupart des camions GM et véhicules utilitaires de sport ne possède pas d'interrupteur au neutre de sûreté. Ils utilisent un interrupteur mécanique qui n'empêche pas un système de démarrage à distance d'alimenter le démarreur du véhicule. Lors du démarrage d'un tel véhicule ne laissez jamais les clés dans le contact ou le véhicule stationné en embrayage. Toujours mettre le véhicule en position "P" avant d'opérer ce démarreur à distance. Activer ce système pendant que le levier est en position "D" aura pour effet de faire bouger le véhicule vers l'avant pouvant résulter à des blessures ou endommager des biens.

[Fonctions de l'Émetteur]

Le module de contrôle utilise une fonction d'apprentissage informatisé pour recevoir la programmation des boutons de la télécommande. Par ce fait il est possible d'assigner n'importe quel bouton d'une télécommande à n'importe quel fonction d'un module. A l'origine les télécommandes sont programmées en configuration standard. Toutefois votre détaillant autorisé peut personnaliser la programmation de vos télécommandes. Les fonctions des boutons des télécommandes et les instructions mentionnées dans ce manuel correspondent à la configuration standard déjà établie.

Configuration Standard

La configuration standard est la façon dont les émetteurs sont programmés initialement. Si vous désirez une configuration personnalisée, consultez votre détaillant.



Fonction Un

les fonctions de verrouillage/déverrouillage sont normalement contrôlées en appuyant  .

Fonction Deux

Le mode compteur est mis en fonction en appuyant sur le bouton .

Fonction Trois

Appuyez sur les boutons  et  simultanément pour démarrer votre véhicule.

[Utilisation du Système]

Le contrôle des verrous de portes est optionnel. Des pièces additionnelles ainsi que de la main-d'oeuvre peuvent être requis.



Verrouillage

En appuyant sur le Bouton  de votre émetteur pendant une seconde vous verrouillerez les portes et les feux de position clignoteront une fois pour confirmer le verrouillage des portes.

Déverrouillage

Pour déverrouiller les portes, appuyez sur le Bouton  de votre émetteur pendant une seconde et les feux de position clignoteront deux fois pour confirmer le déverrouillage des portes.

Démarrage à distance



Appuyez sur les boutons  et  simultanément pour débuter la séquence de démarrage. Les feux de positions clignoteront pour confirmer que le moteur va démarrer. Il est important de relâcher les boutons suivant le clignotement des feux. Si les boutons sont enfoncés plus de deux secondes, la séquence du système sera terminée.

Environ trois secondes suivant le clignotement des feux, le système enclenchera le démarreur jusqu'à ce que le moteur tourne avec succès. Si le moteur ne tourne pas après six secondes, le système cessera de démarrer. Après trois secondes, le système tentera de démarrer le moteur de nouveau. Si après trois tentatives le moteur ne tourne toujours pas, le démarreur cessera sa séquence.

IMPORTANT! Il n'est pas prudent de faire tourner le moteur d'un véhicule dans un garage ou autres endroits fermés. Respirer les gaz du tuyau d'échappement peuvent être dommageable à votre santé. Ne jamais activer le démarreur à distance dans un endroit clos.

Une fois que le moteur tourne avec succès, le système alimentera les contrôles climatiques. Si un refroidissement ou un réchauffement du véhicule est désiré, vous devez préajuster vos contrôles de température et mettre le ventilateur en marche. Le moteur va tourner pour la période sélectionnée et les feux clignoteront ou resteront allumés durant cette période.

Arrêter le démarreur à distance

Appuyez sur les boutons  et  de nouveau, pendant l'opération du démarreur à distance, cessera l'opération du système et le moteur s'éteindra. Vous pouvez aussi arrêter le système en appuyant sur la pédale de frein. Vous pourriez aussi entrer dans le véhicule et le conduire sans éteindre le moteur. Pour conduire le véhicule sans éteindre le moteur:





Entrez dans le véhicule et mettez la clé en position "ON". Appuyez sur la pédale de frein.



[Mode Compteur]

Le système possède un compteur intégré qui démarrera le moteur et le fera tourner pendant le temps sélectionné, tout les trois heures pour un total de six opérations.

IMPORTANT! Il n'est pas prudent de faire tourner le moteur d'un véhicule dans garage ou autres endroits fermés.



Pour entrer en mode compteur:

- 1) Démarrer le véhicule en appuyant sur les boutons  et  de l'émetteur.
- 2) Appuyez et relâchez le bouton .
- 3) Dans les 2 secondes qui suivent, appuyez puis relâchez les boutons  et .



Le moteur s'arrêtera et les feux de positions clignoteront 4 fois. Le moteur démarrera de nouveau pour confirmer que le mode compteur est activé. Vous pouvez éteindre le moteur en appuyant sur les boutons  et  de l'émetteur ou le laisser terminer son temps sélectionné. Dans les deux cas, le moteur démarrera à tout les trois heures pour six opérations.

Pour sortir du mode compteur:

Tournez la clé à la position "ON" pendant que le moteur ne tourne pas. De plus, vous pouvez le faire à l'aide de l'émetteur de la façon suivante:

1) Démarrer le véhicule en appuyant sur les boutons  et  de l'émetteur.

2) Appuyez et relâchez le bouton .



3) Dans les 2 secondes qui suivent, appuyez puis relâchez les boutons  et .

Le moteur s'arrêtera et les feux de positions clignoteront 4 fois pour confirmer que le mode compteur est désactivé. Si le moteur tourne déjà, sautez l'étape 1.

NOTA: Si le système reçoit une mise hors fonction en mode compteur, le moteur s'éteindra et démarrera de nouveau dans 3 heures!

[Démarrage continu]

Un véhicule équipé avec ce système peut continuer de rouler une fois la clé retirée. Cette caractéristique est utile pour ces fois où vous devez sortir du véhicule pour de courte période de temps et voudriez garder le moteur en marche ainsi que les contrôles climatique. Avant d'éteindre le moteur:

1. Appuyez sur les boutons  et  de l'émetteur et relâchez-les (ou appuyez et relâchez le bouton poussoir optionnel.)

2. Mettre la clé en position "OFF" -Le moteur continuera de tourner.

3. Le moteur tournera son temps sélectionné ou jusqu'à ce qu'une mise hors-fonction soit détecté.

NOTA: Cette fonction ne fonctionne pas si la pédale de freins est enfoncé

[Option de Programmation]

Les options de programmation contrôlent ce que votre système fait lors d'une opération normale, et requiert peu sinon aucune pièce additionnelle. Toutefois, certaines peuvent avoir besoin de main-d'oeuvre additionnelle . Ce qui suit est une liste des options programmable, avec les réglages par défauts en caractères **Gras**.

- Le moteur peut être programmé pour tourner durant **12** ou 24 minutes. Une fois le temps écoulé, le moteur s'arrêtera et ne repartira pas, sauf s'il est en mode de compteur.
- Durant le fonctionnement du démarreur à distance, les feux de positions du véhicule peuvent **clignoter** ou être allumés constant.
- Verrouillage des portes contrôlé par l'ignition à "on" ou "off". Avec cette option à "on", les portes se verrouilleront 3 secondes après que la clé soit à la position "on", et déverrouilleront une fois la clé à la position "off".

[Description des termes]

Unité de contrôle: Le "cerveau" de votre système. Normalement caché sous le tableau de bord du véhicule. Il contient le microprocesseur qui supervise votre véhicule et contrôle toutes les fonctions du système.

Coupe-démarreur FailSafe®: Un interrupteur automatique contrôlé par le système de sécurité qui empêche le véhicule de démarrer quand le système est armé. Rien n'empêche le véhicule de démarrer si le système est désarmé, en mode valet, ou si le coupe-démarreur lui-même devait faire défaut. Votre système possède cette option, toutefois l'installation de cette option peut exiger de la main-d'oeuvre additionnelle.

DEL: Lumière rouge installé quelque part dans le véhicule. Elle sert à indiquer l'état de votre système.

Émetteur: Contrôle à distance opérant différentes fonctions de votre système.

Interrupteur Valet® : Un petit interrupteur à poussoir installé quelque part dans le véhicule. Il est utilisé pour outrepasser le coupe-démarrreur Failsafe® si un émetteur est perdu ou endommagé, ou pour passer en mode Valet® .

CONSIGNE

de sécurité!

Dans le but de prévenir tout incident, nous vous recommandons de suivre les consignes suivantes:

Garder les télécommandes hors de la portée des enfants.

Ne jamais démarrer le véhicule dans un endroit fermé.

Si vous stationnez le véhicule régulièrement ou occasionnellement dans un endroit fermé, vous devez toujours désactiver le système à l'aide de l'interrupteur de mise hors service.

Lorsque votre véhicule est laissé pour entretien ou réparation, vous devez toujours aviser les personnes concernées, de la présence du démarreur à distance.

Nous recommandons fortement au client qui stationne son véhicule occasionnellement dans des endroits fermé d'acheter un détecteur de monoxyde de carbone. Le détecteur de monoxyde devrait être installé dans l'endroit fermé, tel qu'indiqué par le fabricant.